

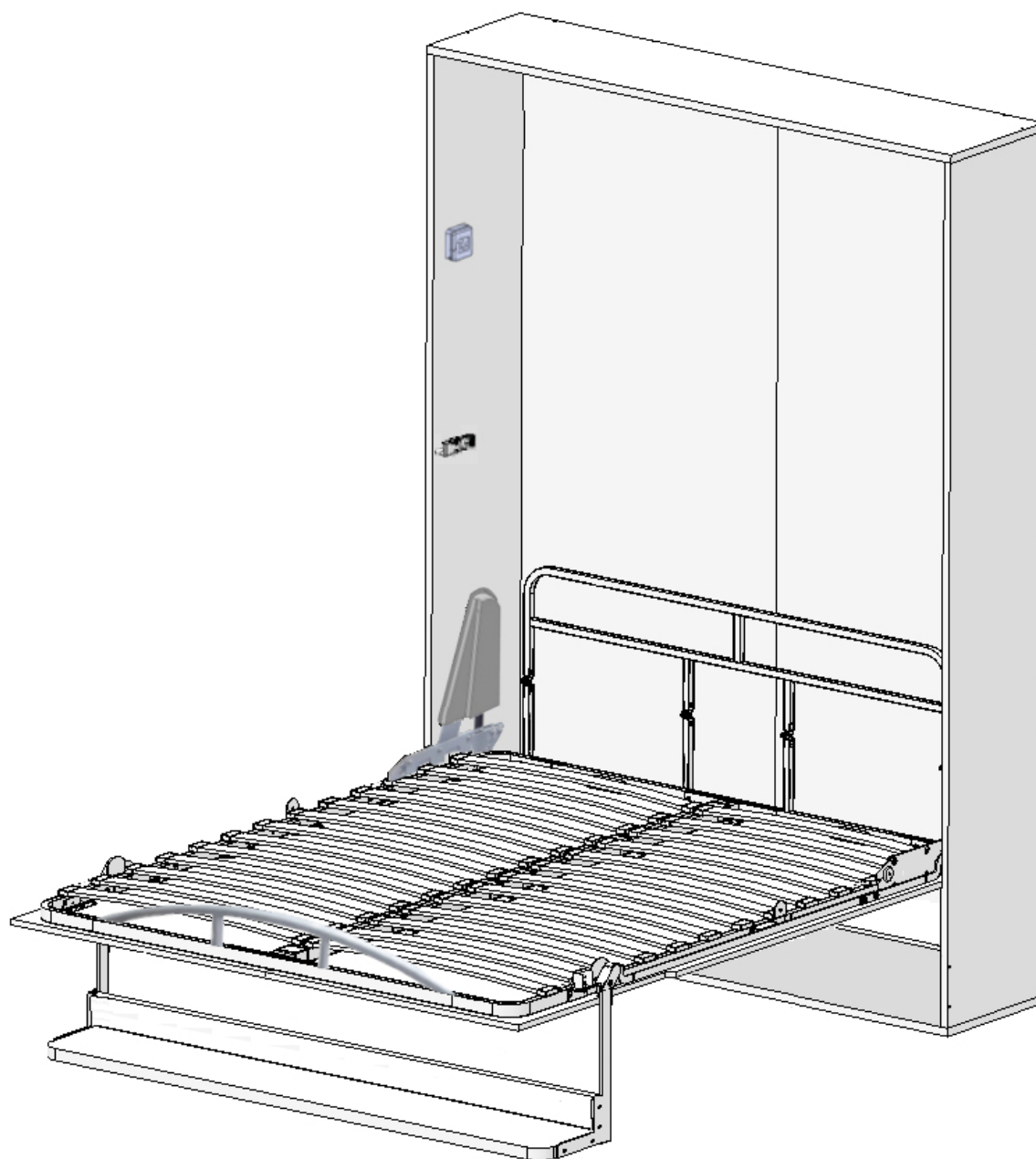

ИНТЕЛЛЕКТ
МЕБЕЛЬ

ИНСТРУКЦИЯ ПО СБОРКЕ КРОВАТИ «ЭЛАРА КОМФОРТ Н550»



ВНИМАНИЕ!

- Изделие является трансформируемым, имеются подвижные части!
При складывании и раскладывании соблюдать меры предосторожности!

В ИНСТРУКЦИИ ИСПОЛЬЗУЮТСЯ СЛЕДУЮЩИЕ ОБОЗНАЧЕНИЯ:

		
ПРЕДУПРЕЖДЕНИЕ	ВАЖНАЯ ИНФОРМАЦИЯ	ПРИМЕЧАНИЕ

 **ВНИМАНИЕ!!!** ПЕРЕД СБОРКОЙ КРОВАТИ ПО НАСТОЯЩЕЙ ИНСТРУКЦИИ, НЕОБХОДИМО ПРОИЗВЕСТИ СБОРКУ И НАДЁЖНОЕ НЕПОДВИЖНОЕ ЗАКРЕПЛЕНИЕ КОРОБА К СТЕНЕ АНКЕРНЫМ КРЕПЕЖОМ (см.рисунки 28 или 1.3). РАЗМЕРЫ ПАНЕЛЕЙ КОРОБА, РАЗМЕРЫ И РАСПОЛОЖЕНИЕ ПРИСОЕДИНИТЕЛЬНЫХ ОТВЕРСТИЙ ДОЛЖНЫ СООТВЕТСТВОВАТЬ ПРИЛАГАЕМЫМ ЭСКИЗАМ.

 **ВНИМАНИЕ!!!** ТОЛЩИНА БОКОВИН КОРОБА ДОЛЖНА БЫТЬ НЕ МЕНЕЕ 22мм.

 **ЗАПРЕЩАЕТСЯ!!!** ВСТАВАТЬ, ПРЫГАТЬ НОГАМИ НА ИЗДЕЛИИ!
НЕ ДОПУСКАЕТСЯ!!! СКЛАДЫВАТЬ ИЗДЕЛИЕ, ЕСЛИ НА НЁМ НАХОДЯТСЯ ЛЮДИ ИЛИ ЖИВОТНЫЕ!

 **ВНИМАНИЕ!!!** БЕЗОПАСНОСТЬ ЭКСПЛУАТАЦИИ ИЗДЕЛИЯ БУДЕТ ЗАВИСЕТЬ ОТ НАДЁЖНОСТИ И ПРОЧНОСТИ ЗАКРЕПЛЕНИЯ И ВЫПОЛНЕНИЯ СБОРКИ ВСЕЙ КОНСТРУКЦИИ!!! ВСЕ ОПЕРАЦИИ, СВЯЗАННЫЕ С ЭТИМ, ПРОВЕСТИ С ОСОБЕННОЙ ТЩАТЕЛЬНОСТЬЮ И ОТВЕТСТВЕННОСТЬЮ!!!

 **ЭЛЕМЕНТЫ КОНСТРУКЦИИ ИМЕЮТ ЗНАЧИТЕЛЬНЫЙ ВЕС. В СВЯЗИ С ЭТИМ ВСЕ РАБОТЫ ПРОИЗВОДИТЬ СОВМЕСТНО С ПОМОЩНИКОМ!**

СБОРКУ И УСТАНОВКУ КОНСТРУКЦИИ КОРОБА

ПРОИЗВЕСТИ В СЛЕДУЮЩЕМ ПОРЯДКЕ:

Для сборки выбрать горизонтальную площадку.



ВЫБЕРИТЕ СТОРОНУ, С КОТОРОЙ ВАМ БУДЕТ УДОБНЕЕ ОТКРЫВАТЬ КРОВАТЬ. С ЭТОЙ СТОРОНЫ УСТАНОВЛИВАЙТЕ МЕХАНИЗМ ФИКСАЦИИ ПОЗ.105 И ТОЛКАТЕЛЬ В СБОРЕ ПОЗ.103 С ДЕТАЛЯМИ (РИС.1.2.3, 1.2.4). ДАЛЕЕ БУДЕТ ОПИСАНИЕ СБОРКИ С УСТАНОВКОЙ МЕХАНИЗМА ФИКСАЦИИ ПОЗ.105 И ТОЛКАТЕЛЯ В СБОРЕ ПОЗ.103 С ПРАВОЙ СТОРОНЫ КОРОБА.

1) Установить втулки опоры регулируемой поз.48А в отверстия панели нижней поз.43 до упора, используя подходящий ударный инструмент (рис.1.1.1). Надеть на стержни опоры регулируемой поз.48 шайбы поз. 48Б, ввинтить их в установленные втулки опоры регулируемой поз.48А (рис.1.1.2).



Рис.1.1.1

Рис.1.1.2

2) Установить в боковины поз.41, 42 футорки поз.51,51А, используя шестигранные ключи 6мм и 8мм (рис.1.1.3). Завинчивание футорок производить до совпадения торцов с плоскостью боковин поз.41,42. Установить заглушки поз.47А в неиспользуемые отверстия в соответствии с рис. 1.1.3.



Рис.1.1.3

3) Завинтить на панель нижнюю поз.43 шток эксцентрика поз.53 в соответствии с рис 1.1.4.

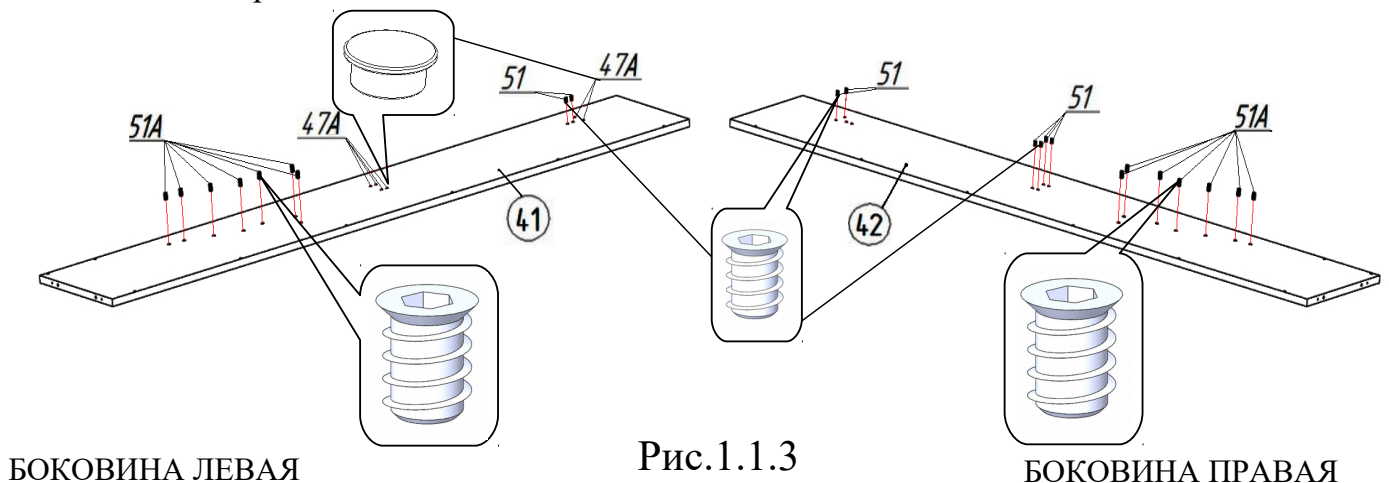
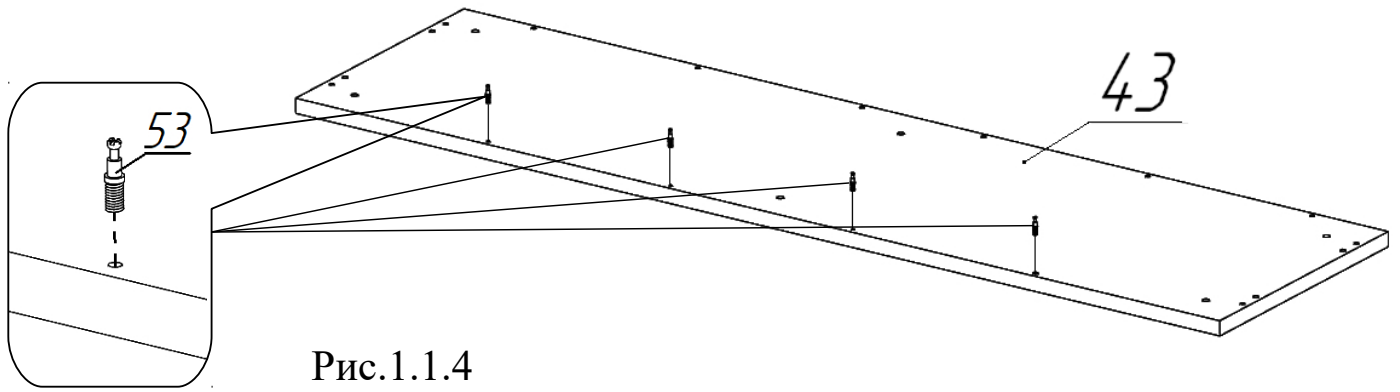

4) Сстыковать стенки задние с помощью шкантов поз.50. Присоединить к стенкам задним поз.45 боковины поз.41 и поз.42 в соответствии с рис.1.1.5, используя винты-конфирматы поз.49.

Присоединить с собранной конструкции панель нижнюю поз.43 и панель верхнюю поз.44 с помощью шкантов поз.50 и винтов конфирматов поз.49 (рис.1.1.6). На головки винтов-конфирматов поз.49 установить заглушки поз.47.

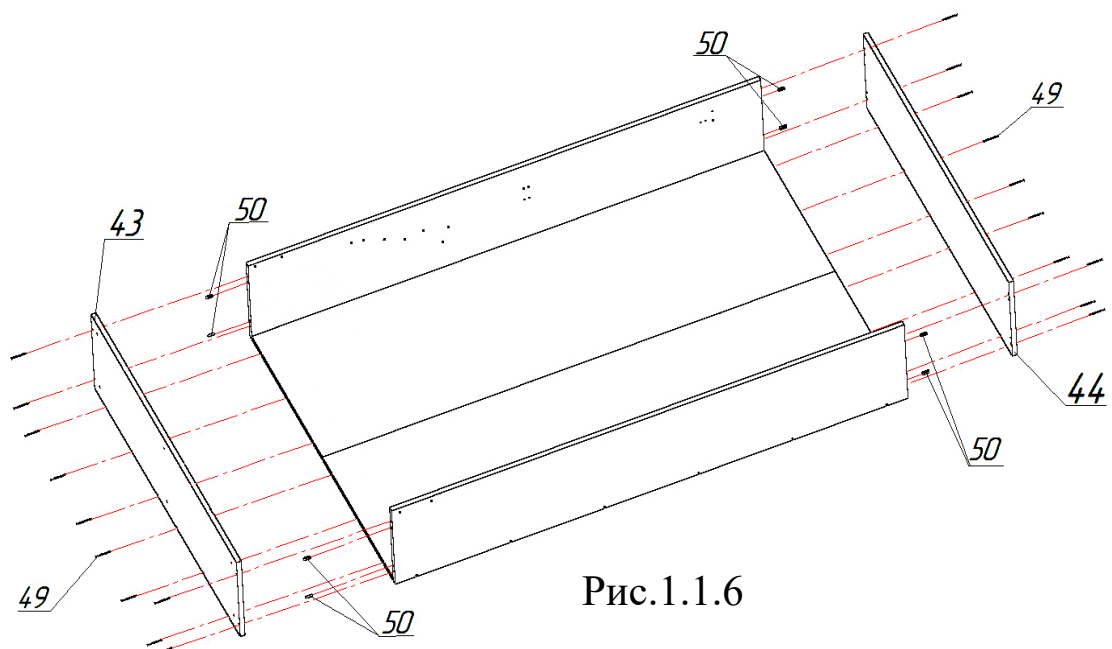
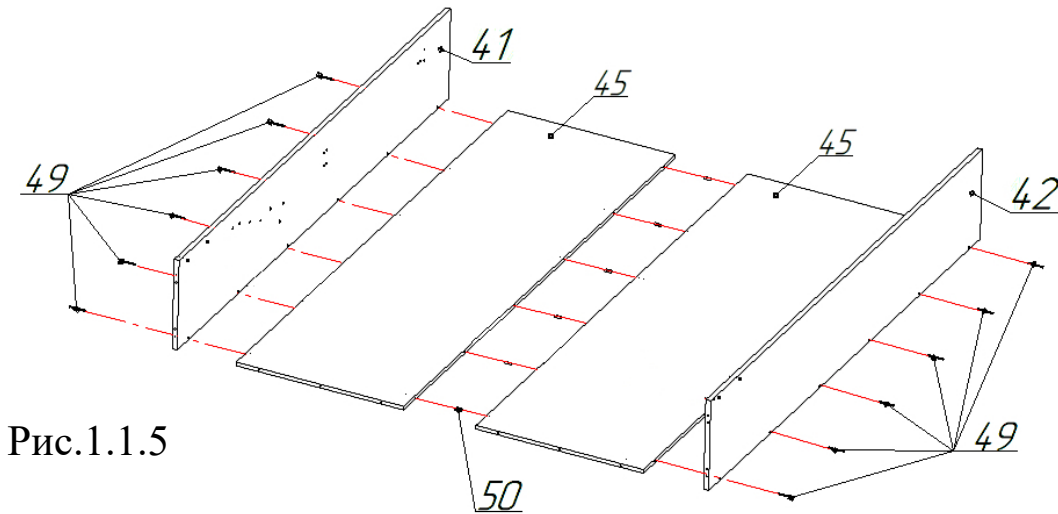

5) Поднять собранный короб в вертикальное положение. Придвинуть короб кровати вплотную к стене, к которой планировалась его окончательная установка. Приставить вертикально внутри короба кровати строительный уровень. Ориентируясь на его показания, с помощью вращения с помощью ключа Г-образного 4 мм *регулируемых опор* поз.48, добиться вертикальности *боковых панелей* поз.41,42 и касания пола всеми *опорами регулируемыми* поз.48 (см.рис.1.2.1). Отверстия, которые видны внутри короба, закрыть заглушками поз. 48В (см.рис.1.2.2).



Рис.1.2.1



Рис.1.2.2

5) К панели поз.42 присоединить механизм фиксации поз.105, используя винты поз.114, шайбы поз.121 (рис.1.2.3). Присоединить к панели поз.42 толкатель в сборе поз. 103 с помощью винтов поз.117А (см.рис.1.2.4), предварительно вывернув винт М8х35 поз.115 на 5-6 оборотов.

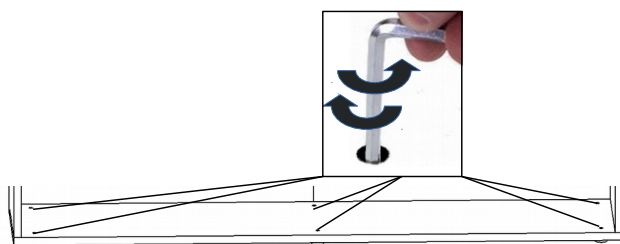
Присоединить к панели поз.41 упор поз.104, используя винты М6х30 поз.117 (рис.1.2.5). Установить на винты заглушки поз.120 (рис.1.2.5).

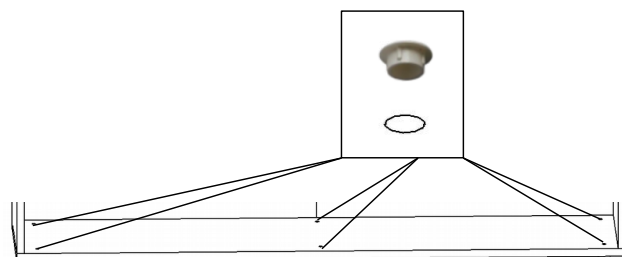
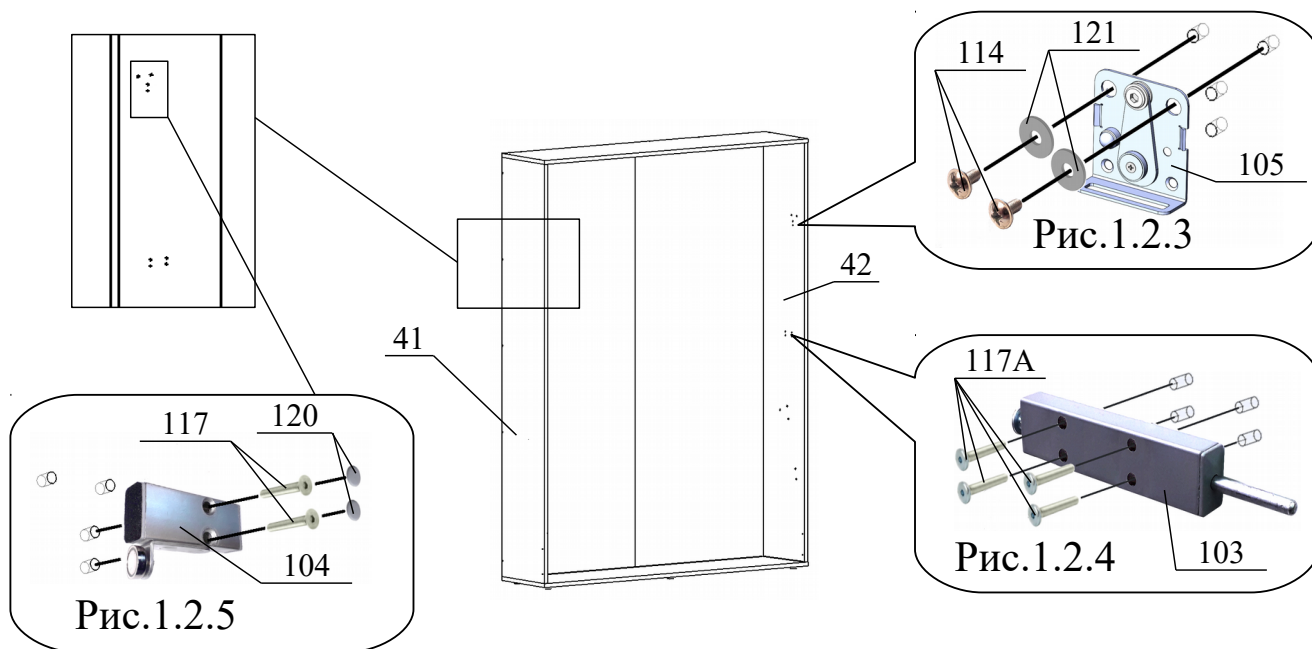

⚠ СОБЛЮДАТЬ ВСЕ МЕРЫ ПРЕДОСТОРОЖНОСТИ ОТ СЛУЧАЙНОГО ПАДЕНИЯ, ВПЛОТЬ ДО ОКОНЧАТЕЛЬНОГО ЗАКРЕПЛЕНИЯ. Разметить отверстия для закрепления короба к стене комнаты в стенках задних поз.45. **КООРДИНАТЫ ТОЧЕК В СООТВЕТСТВИИ С РИС.28 или рис.1.3.**

⚠ ЗАКРЕПЛЕНИЕ ПРОИЗВОДИТЬ С ПОМОЩЬЮ АНКЕРНОГО КРЕПЕЖА К БЕТОННОЙ ИЛИ КИРПИЧНОЙ СТЕНЕ. ГЛУБИНА ВХОЖДЕНИЯ АНКЕРНОГО КРЕПЕЖА В ЖЕЛЕЗОБЕТОН ИЛИ КИРПИЧ НЕ МЕНЕЕ 100ММ (РИС. 28 ИЛИ 1.3).

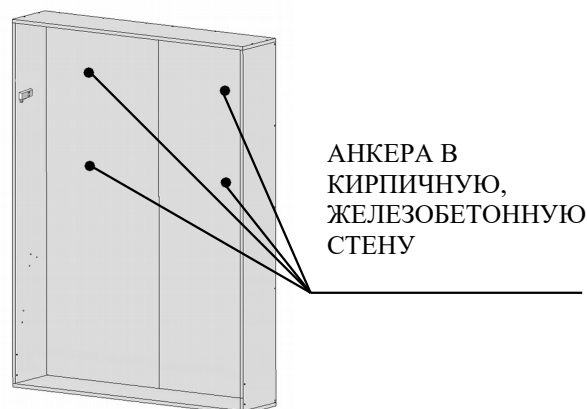

АНКЕРА В КИРПИЧНУЮ, ЖЕЛЕЗОБЕТОННУЮ СТЕНУ

СБОРКУ И УСТАНОВКУ КОНСТРУКЦИИ КРОВАТИ ПРОИЗВЕСТИ В СЛЕДУЮЩЕМ ПОРЯДКЕ:

6) Собрать левую и правую рамы кровати поз.1,2 со штангами поперечными поз.4,5. Закрепить раму правую и левую поз.1 и поз.2 к штанге поперечной изножья поз.5 используя винты М6х20 поз.17 и шайбы стопорные поз.32Д. Присоединить стойки с вкладышем поз.9А к рамам левой и правой, расположив в соответствии с рисунком 2.1, используя винты М6х35 поз.18 и шайбы стопорные поз.32Д.

Закрепить штангу продольную поз.3 между штангами поперечными поз.4,5, используя винты М6х20 поз.17 и шайбы стопорные поз.32Д (рис.2.1).

7) Присоединить к раме кровати левой поз.1 уголок поз.126 (рис.2.2) и уголок поз.9Б (рис 2.5), к раме кровати правой поз.2 фиксатор в сборе поз.110 (рис.2.4) и уголок поз.126 (рис.2.2 и 2.3) , используя винты М6х20 поз.116 и шайбы стопорные поз.124. На уголки поз.126 и поз.9Б наклеить наклейки войлочные поз.123 и поз.33 (рис.2.3 и рис.2.5).

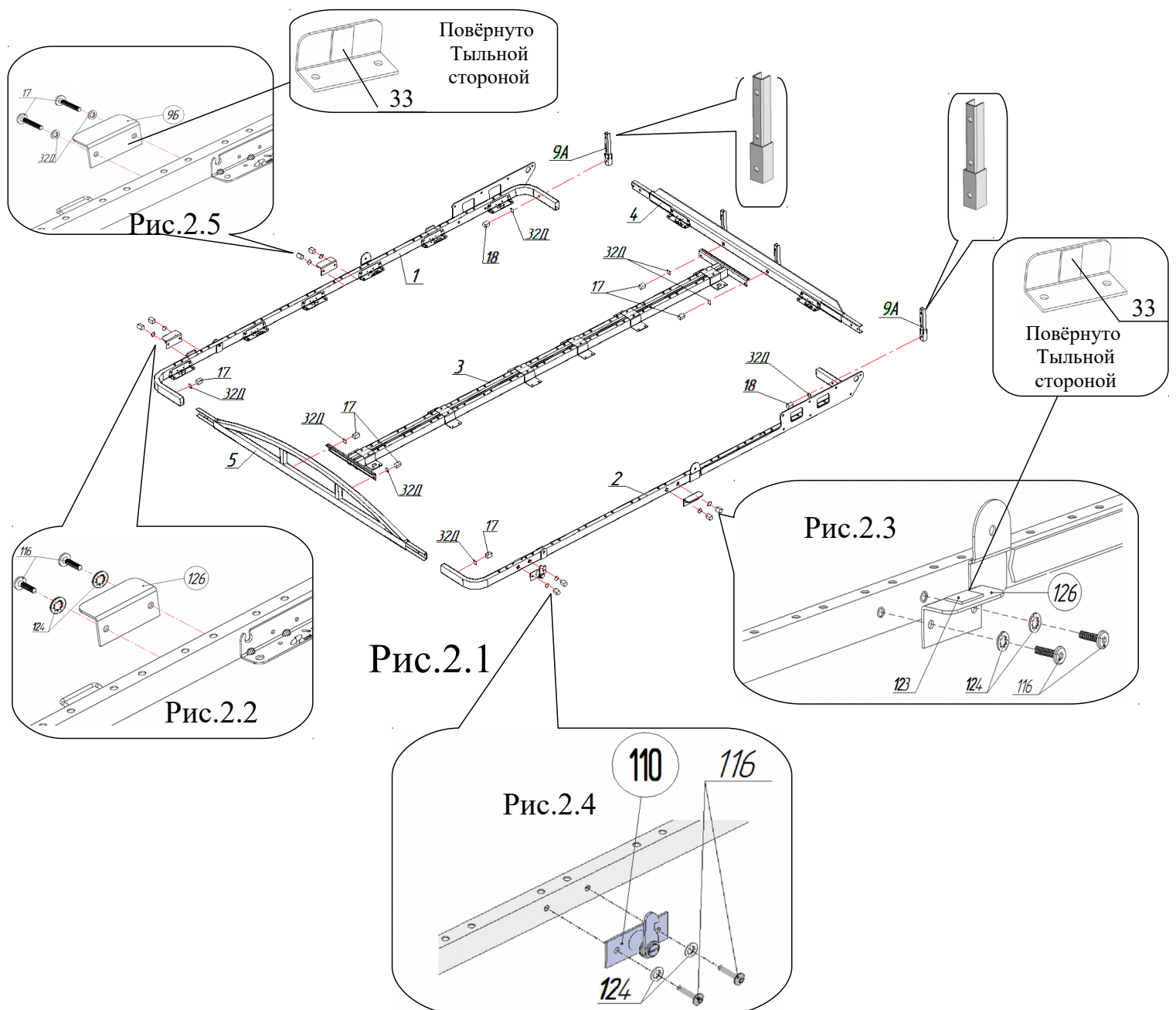



8) В случае, если установка механизма фиксации производится на левой боковине.

Разобрать механизм фиксации поз.105 в соответствии с рис.2.6.1. Расположить винт поз.113 в соответствии с рис.2.6.2 и собрать механизм фиксации поз.105 в обратной последовательности (рис.2.6.2).

К панели поз.41 присоединить механизм фиксации поз.105, используя винты поз.114, шайбы поз.121 (рис.2.6.4). Присоединить к панели поз.41 толкатель в сборе поз. 103. с помощью винтов поз.117А (см.рис.2.6.5).

Присоединить к панели поз.42 упор поз.104, используя винты М6х30 поз.117 (рис.2.6.3). Установить на винты заглушки поз.120 (рис.2.6.3).



Рис.2.6.1

Рис.2.6.2



Рис.2.6.3

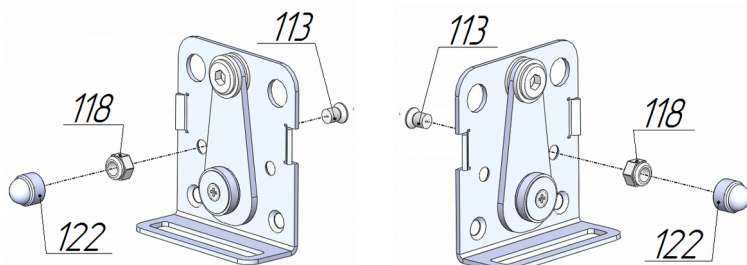

Рис.2.6.4

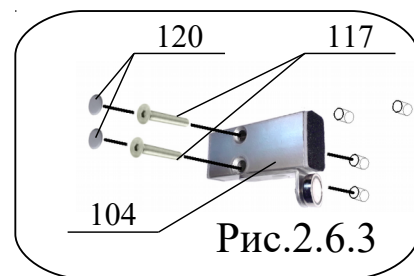

Рис.2.6.5

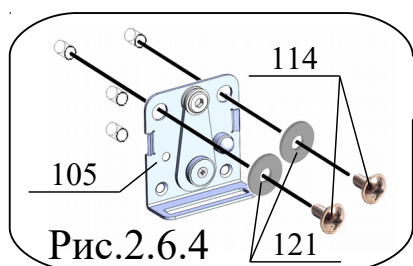

Фиксатор в сборе поз.110 разобрать в соответствии с рисунком 2.8. Перевернуть собачку поз.110Б в зеркальное положение, собрать фиксатор в обратной последовательности (рис.2.7). При сборке строго соблюдать последовательность установки деталей, руководствуясь рисунком 2.7. Закрепить собранный фиксатор поз.110 на место уголка поз.126 на раме слева аналогично рис.2.4, но зеркально, а ранее установленные уголки поз.126 и поз.9Б (рис.2.3 и рис.2.5) поменять местами.

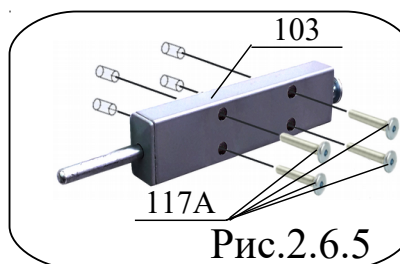
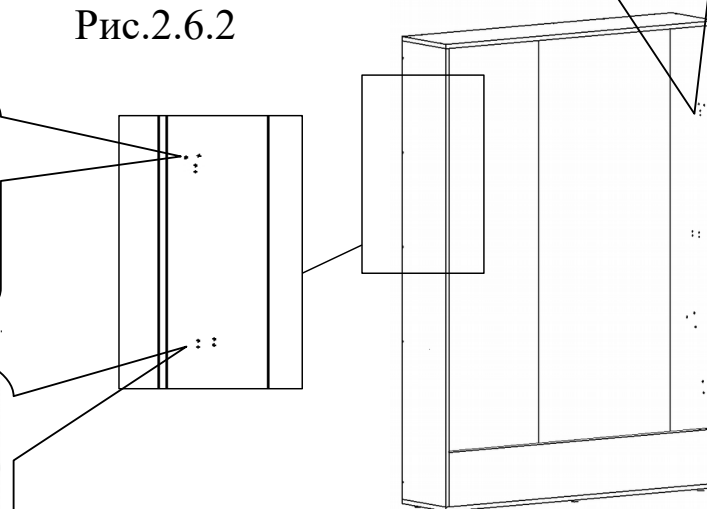

Рис.2.7 Фиксатор в сборе поз.110 для установки слева



Рис.2.8 Фиксатор в сборе поз.110 для установки справа

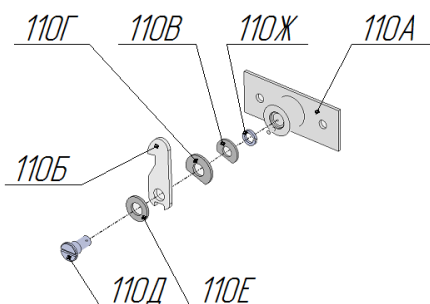

9) НАНЕСТИ НА ОСИ МЕХАНИЗМОВ ПОДЪЁМА ПОЗ.7 И 8 СМАЗКУ поз.34 в соответствии с рис.3.1 и 3.2, не касаясь резьбы. ПРОВЕРИТЬ И ЗАВИНТИТЬ ДО УПОРА СЕРЬГИ ГАЗЛИФТОВ НА РЕЗЬБОВЫХ СТЕРЖНЯХ (рис.3.1 и рис.3.2). Присоединить газлифты поз. 12 к механизмам поз.7и 8 штоком (тонким стержнем) вниз в соответствии с рисунками 3.1 и 3.2, используя шайбы $\varnothing 6 \times 18$ стальные поз.29, гайки М6 со стопорным кольцом поз.23.

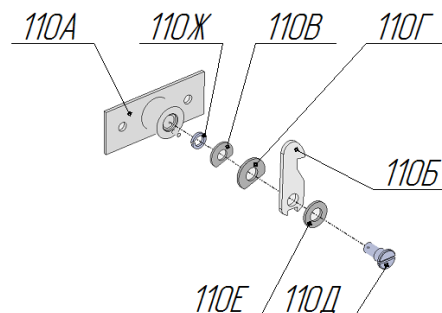

Рис.3.1

Завинтить
серьги на стержнях
до упора

Рис.3.2

10) Присоединить к боковинам короба механизмы подъёма поз.7 и 8, используя болт М8х25 поз.21, шайбы $\varnothing 8 \times 18$ поз.30, шайбы стопорные d8 поз.30А (рис.4.1 и 4.2).

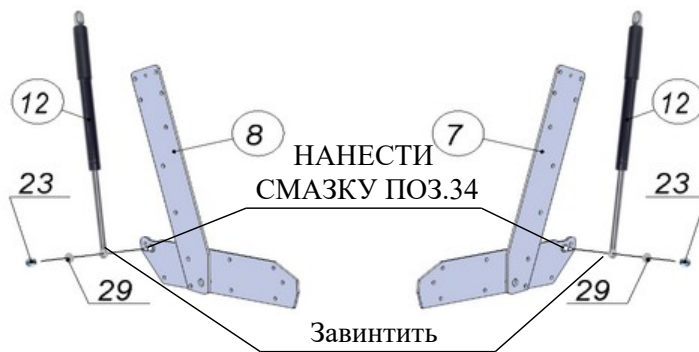

ВНИМАНИЕ!!! ШАЙБА СТОПОРНАЯ d8 ПОЗ. 30А ДОЛЖНА НАХОДИТЬСЯ МЕЖДУ ШАЙБОЙ $\varnothing 8 \times 18$ ПОЗ.30 И ГОЛОВКОЙ БОЛТА ПОЗ.21 (СМ. РИС. 4.1 И 4.2).



Рис.4.1 Слева



Рис.4.2 Справа

11) Соединить пластины механизмов и пластины рамы в соответствии с рисунками 5.1. и 5.2, используя винты М8х20 поз.20, М8х40 поз.22, гайки М8 со стопорным кольцом поз.24, шайбы $\varnothing 8 \times 18$ стальные поз.30 (рис.5.1, 5.2). На гайки винтов М8х20 надеть колпачки пластмассовые большие поз.26 в соответствии с рис. 5.1. и 5.2.

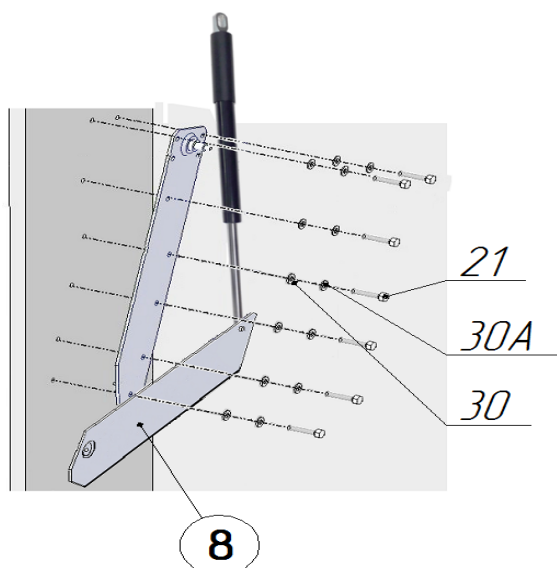

Рис.5.1 Слева

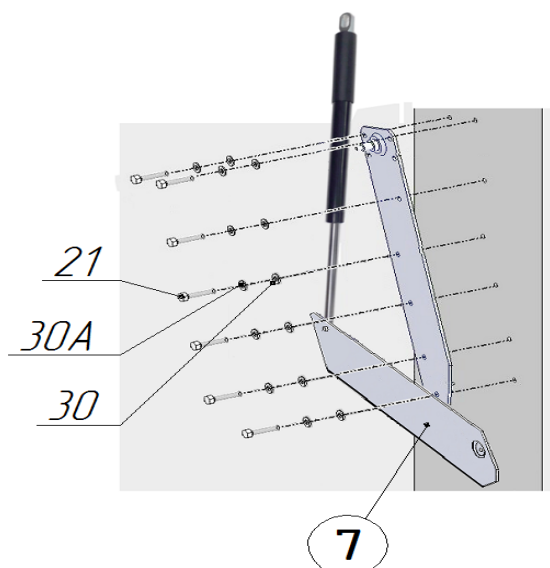

Рис.5.2 Справа

15) НАНЕСТИ НА ОСИ МЕХАНИЗМОВ ПОДЪЁМА СМАЗКУ поз.34. в соответствии с рисунками 8.1 и 8.2.

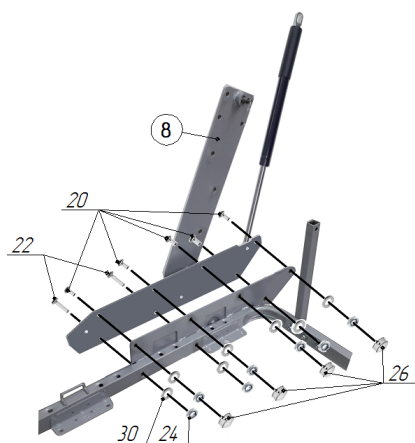
Привести раму кровати в вертикальное состояние. Присоединить свободные концы газлифтов поз.12 к осям кронштейнов на коробе, слегка покачивая каркас кровати (рис.8.1,8.2). Для закрепления использовать шайбы Ø6x18 стальные поз.29, гайки М6 со стопорным кольцом поз.23. Гайки М6 со стопорными шайбами поз.23 затянуть до упора (рис.8.1,8.2).

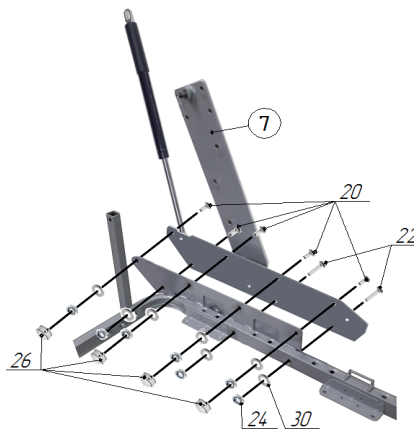

Рис.8.1 слева

Рис.8.2 справа

16. Поднять раму кровати в вертикальное положение. Надавливанием на верхние углы рамы в горизонтальном направлении, добиться одинаковых зазоров слева и справа между рамой и боковинами короба поз.41, 42.

17. Отрегулировать механизм фиксации поз.105. Для этого поднять раму кровати в вертикальное положение. Надавить на раму кровати около механизма фиксации поз.105 до зацепления собачки поз.110Б за механизм фиксации поз.105 (рис.9.1). Должен быть слышен чёткий щелчок. От наружной плоскости рамы до торца боковины шкафа должно быть примерно 16 мм (рис.9.2). В противном случае расслабить винты поз.62 и переместить механизм фиксации поз.58 в нужном направлении в соответствии с рис.9.1. Затянуть винты поз.62 (рис.9).

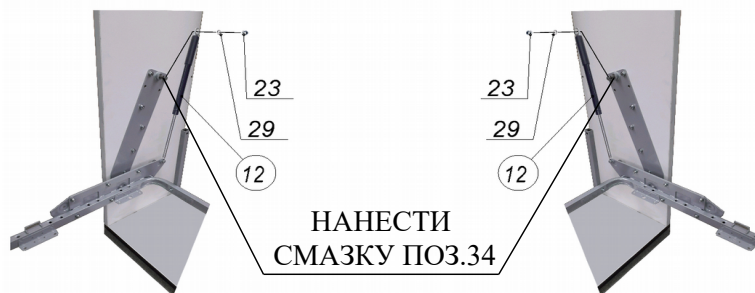

Рис.9

Повторное нажатие приведёт к отсоединению собачки и наклону рамы кровати для дальнейшего опускания в горизонтальное положение.

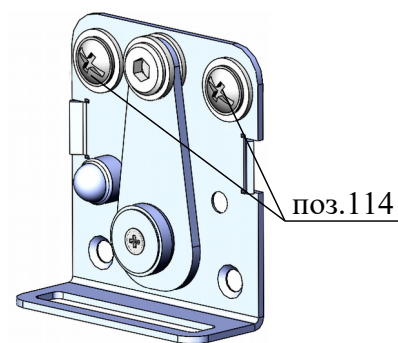

Рис.9.2 Вид на механизм фиксации сверху. Рама кровати в вертикальном положении.

Рис.9.1 Вид на механизм фиксации изнутри короба. Рама кровати в вертикальном положении.

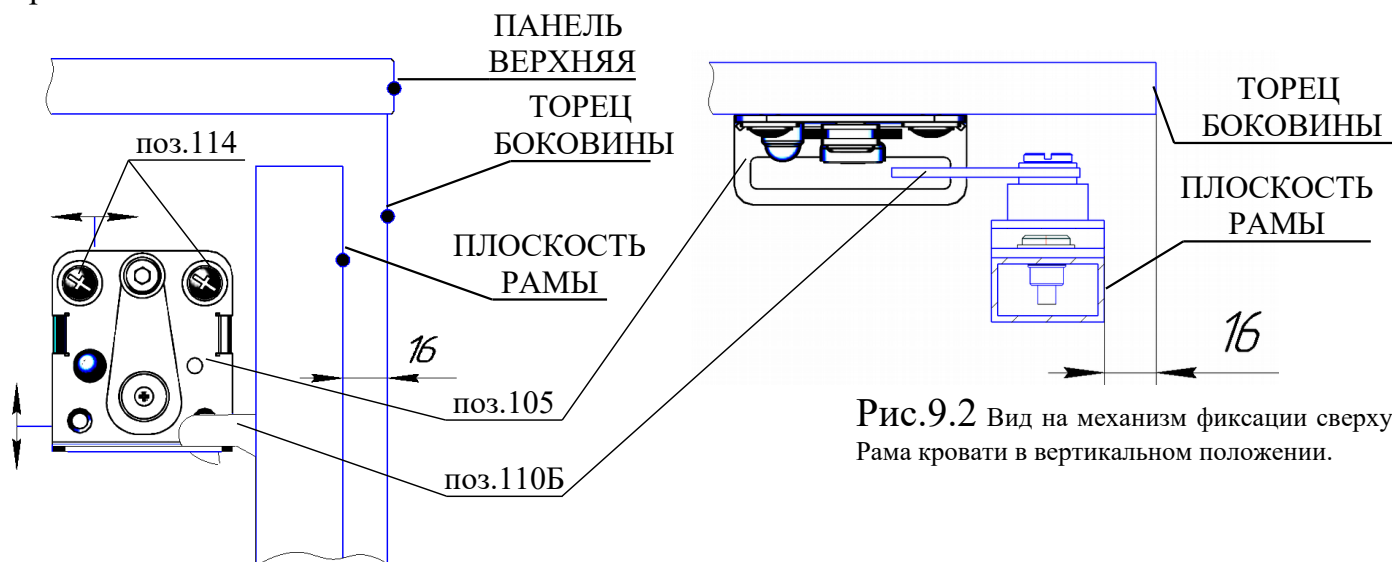
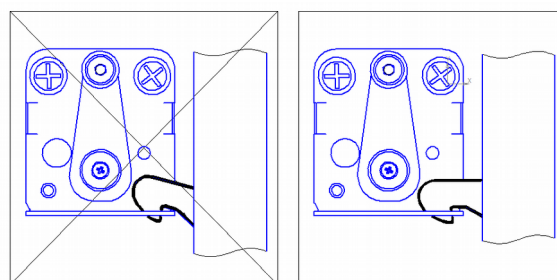

НЕ ПРАВИЛЬНО ПРАВИЛЬНО

18. Отрегулировать толкатель поз.56, установленный в пункте 5. Для этого опустить раму кровати в приоткрытое положение. Надавить на раму в области установленного механизма фиксации поз.105. Вворачиванием винта М8х35 поз.115 установить начало примагничивания маятника механизма фиксации поз.105 к собачке поз.110Б (см.рис.9.3). Собачка при этом должна выйти из зацепления с механизмом. Вывернуть винт М8х35 поз.115 на один оборот. Придерживая от вращения винт поз.115, затянуть гайку поз.119 до упора так, чтобы шайба поз.111 оказалась прижата к корпусу толкателя поз.103.



Рис.9.3

19. Опробовать работу механизма фиксации поз.105 и толкателя поз.103. Нажать на раму кровати в области механизма фиксации поз.105 до щелчка. Механизм должен защёлкнуться и надёжно удерживать раму кровати в этом положении. При повторном нажатии до упора в области расположения механизма фиксации поз.105 (собачка должна выйти из зацепления с механизмом фиксации), рама кровати перейдет в приоткрытое положение.

20. Установить шарниры поз. 11 в бортик поз.6 и стойки бортика поз.9 (рис.9.4). Закрепить, используя винт М6х25 поз.16, гайку М6 со стопорным кольцом поз.23. Присоединить стойки бортика поз.9 к стойкам со вкладышем поз.9А в соответствии с рисунком 9.4, используя винт М6х25 поз.16, гайку М6 со стопорным кольцом поз.23.

⚠ ВНИМАНИЕ! В СЛУЧАЕ ЗАТРУДНЕНИЯ СБОРКИ СТОЙКИ СО ВКЛАДЫШЕМ поз.9А СО СТОЙКОЙ поз.9, ПОВЕРНУТЬ ПОСЛЕДНЮЮ ВОКРУГ СВОЕЙ ОСИ НА 180 ГРАДУСОВ (рис.9.4).

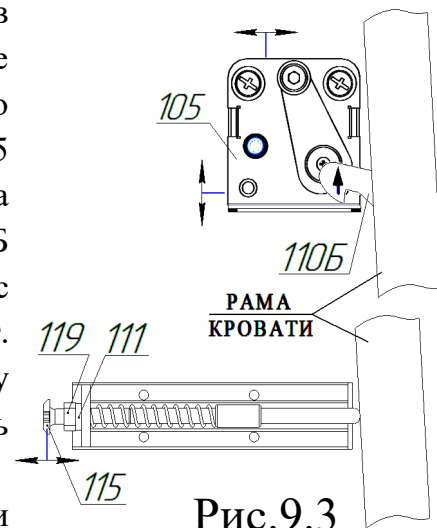
Регулировка усилия складывания бортика производится затяжкой или ослаблением винта и гайки в центре шарниров (рис.9.4).



Рис.9.4



21. Установить на царгу поз.46 эксцентрики поз.53А в соответствии с рис.9.5. Установить царгу поз.46 в короб кровати, совместив штоки эксцентриков на панели нижней поз.43 с соответствующими отверстиями на царге поз.46 в соответствии с рис.9.6 (Рама кровати условно не показана). Закрепить царгу с помощью винтов-конфирматов поз.49 (см.рис.9.7). С помощью отвертки PZ2 повернуть эксцентрики поз.53 на царге поз.46 по часовой стрелке до упора.

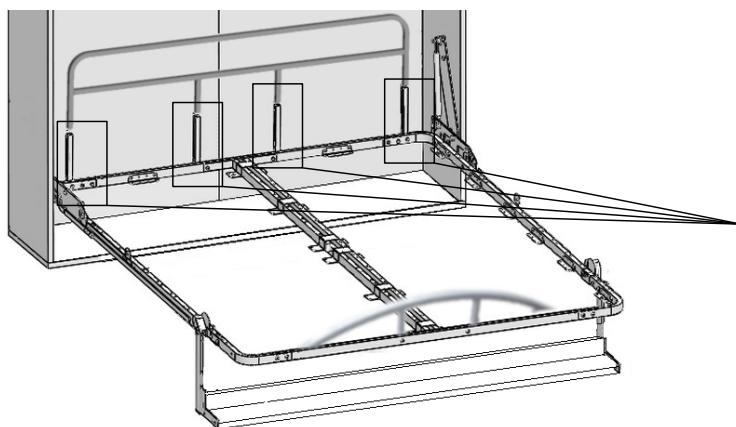
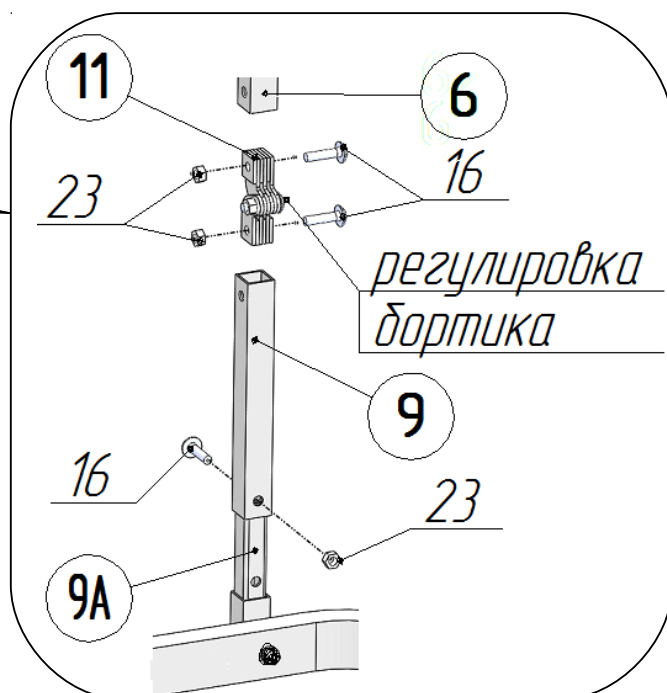

Рис.9.5



Рис.9.6

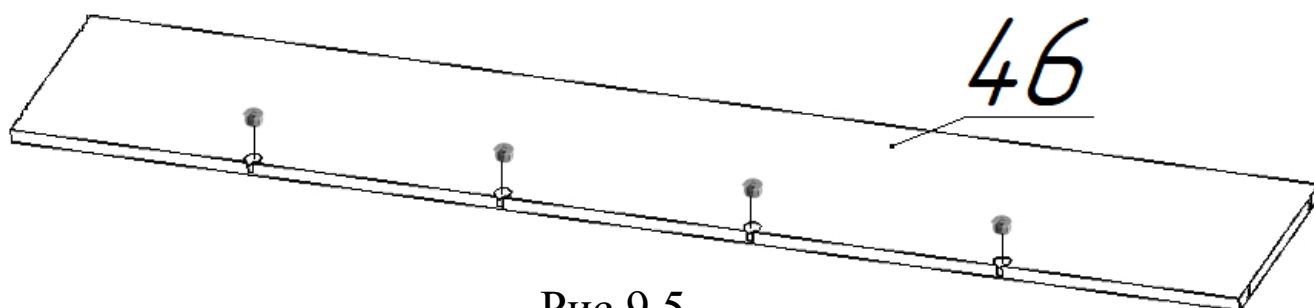

Рис.9.7

22) Присоединить щиты декоративные поз. 40 к раме кровати каждый в пяти местах- на угловых кронштейнах в соответствии с рисунками 9.8, 9.8.1, 9.8.2 , используя винт М6х14 поз.38 и шайбу 8,5х24х2 поз.39А.

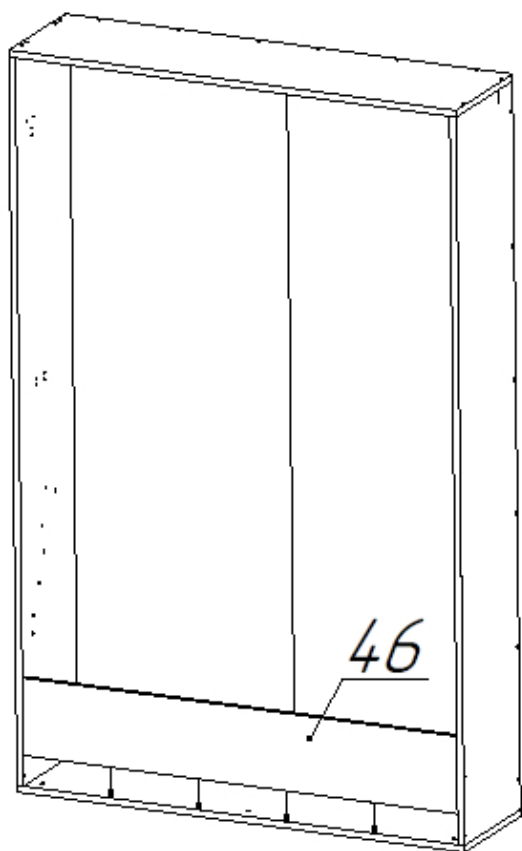
Шайбу подложить под головку винта. Привести кровать в вертикальное положение. Последующей регулировкой щитов обеспечить зазоры между стенками корпуса поз.41,42, верхней панелью поз.44 и щитами декоративными поз.40 и 40А — 5 мм (рис.9.8.3), между панелью нижней поз.43 и щитами декоративными поз.40 и 40А— 10 мм (рис.9.8.3). Регулировку щитов произвести следующим образом: привести кровать в горизонтальное положение, ослабить винты М6х14 поз. 38 (рис.9.8.1 и 9.8.2). Сместить декоративные щиты в необходимом направлении. Затянуть винты М6х14 поз.38. При необходимости повторить операцию выравнивания. Окончательно закрепить декоративные щиты на раме, используя саморезы Ø4х16 поз.52 (рис.9.8.3 и 9.8.4).

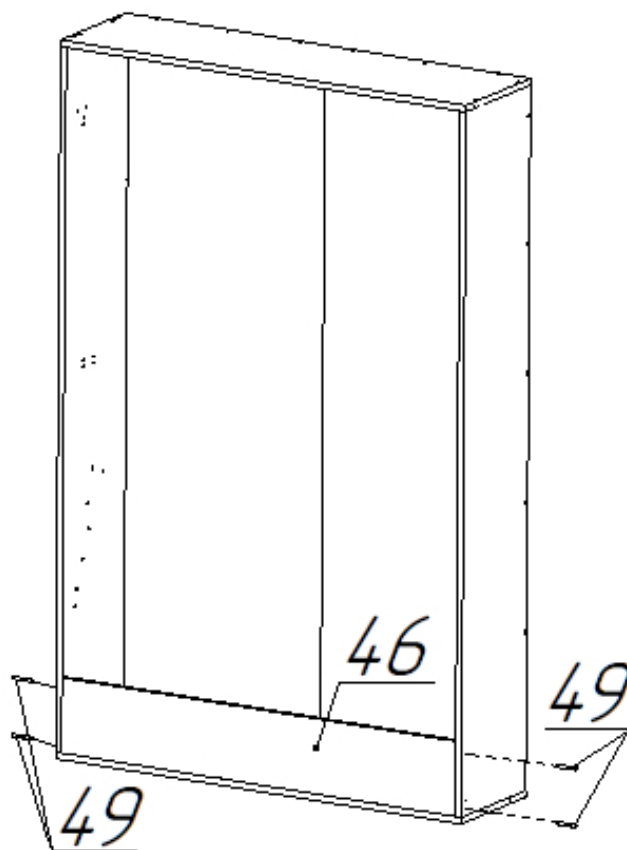

Рис.9.8



Рис.9.8.3

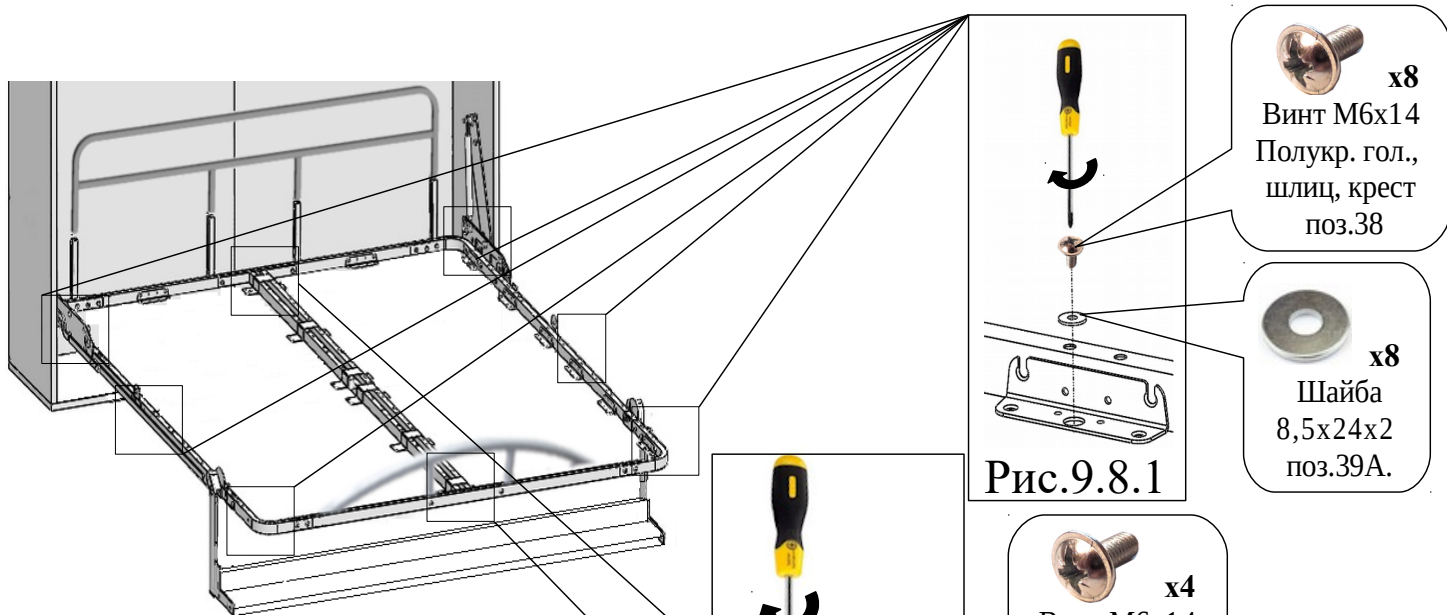

Рис.9.8.2

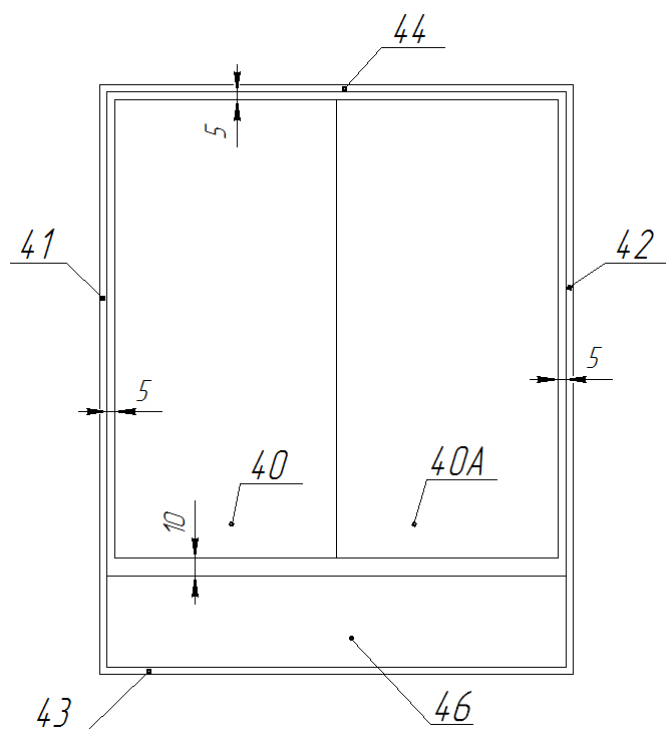

ОСТАЛЬНЫЕ ТОЧКИ КРЕПЛЕНИЯ

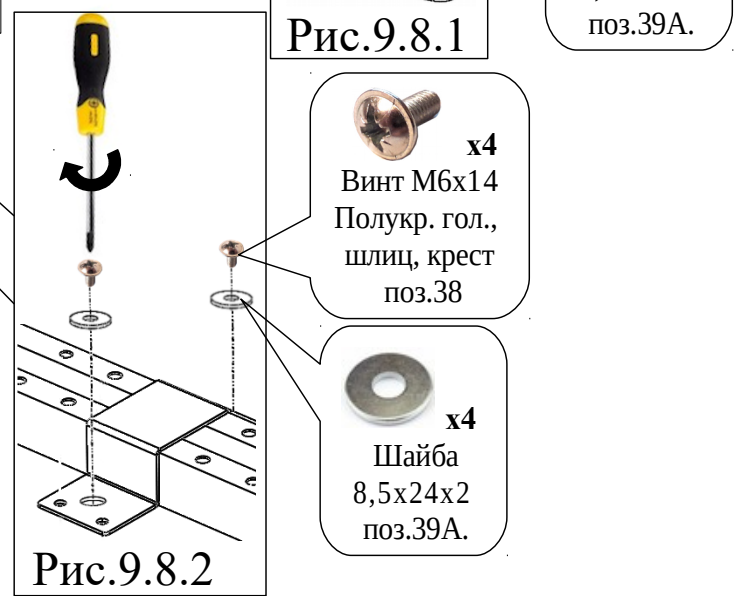
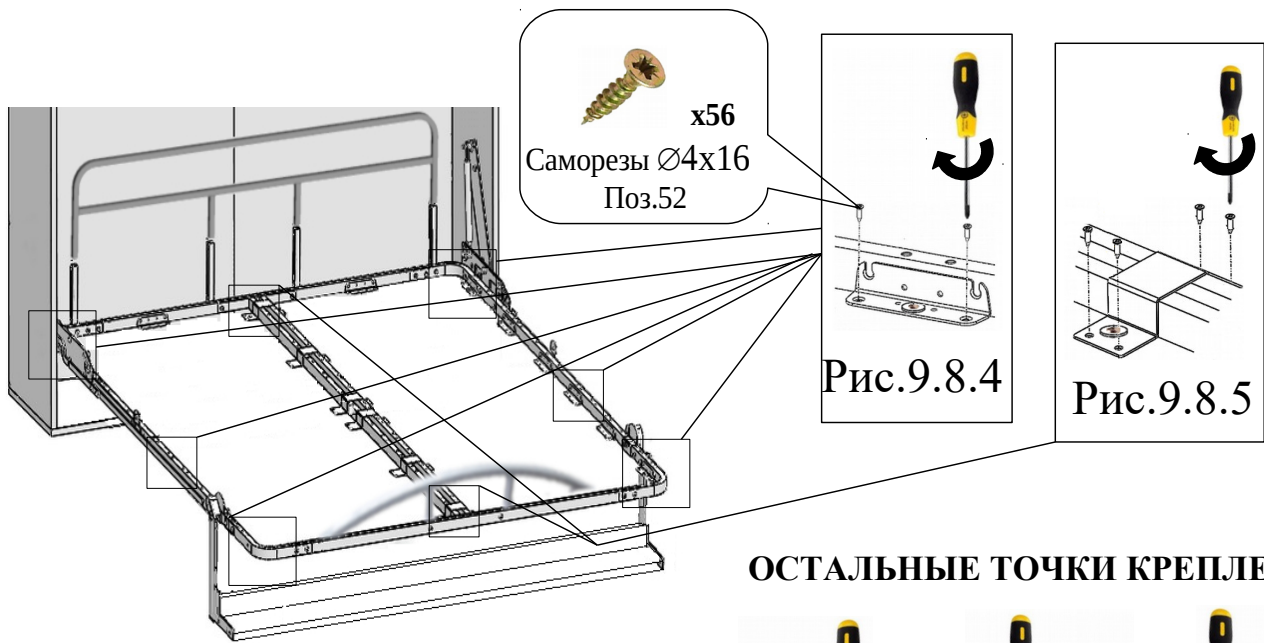
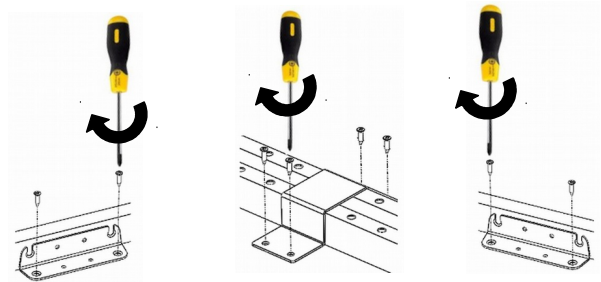

⚠ 23) ОТРЕГУЛИРОВАТЬ МЕХАНИЗМ ФИКСАЦИИ !

(ОПЕРАЦИЯ НУЖНА В СЛУЧАЕ, ЕСЛИ ЩИТ ДЕКОРАТИВНЫЙ НЕ СОВПАДАЕТ С ТОРЦЕМ БОКОВИН)

Для этого определить, в каком направлении нужно сместить механизм фиксации поз.105. Опустить кровать в горизонтальное положение и ослабить винты поз.114. Сместить механизм фиксации поз.105 в нужном направлении и затянуть винты поз.114. При этом нужно проверить регулировку толкателя и при необходимости повторить её по **пункту 18**.



Рис.10.1 Закрепление при установке механизма на ЛЕВОМ щите короба

Рис.10.2 Закрепление при установке механизма на ПРАВОМ щите короба

Поднять кровать в вертикальное положение до зацепления собачки поз.110Б за механизм фиксации поз.105. Щит декоративный должен совпадать с торцом боковины шкафа. После успешной регулировки окончательно закрепить механизм фиксации поз.105 саморезами поз.112 (см.рис.10.1 и 10.2).

При необходимости регулировки фиксированного положения, ослабить винты поз.114 (рис.10.1 и 10.2). Сместить в нужном направлении механизм фиксации поз.105. Затянуть винты поз.114. Повторить поднятие рамы и закрывание. После окончания регулировки закрутить саморезы поз. 112 в соответствии с рисунками 10.1 или 10.2.

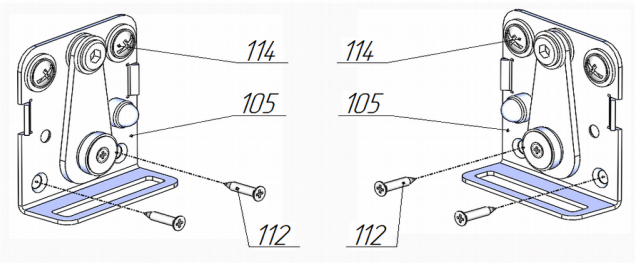

Рис.11.1



Рис.11.2

24) Опробовать работу механизма после сборки изделия. Поднять раму кровати в вертикальное положение, нажать на раму в области механизма фиксации поз.105 до щелчка. Механизм должен защёлкнуться и надёжно удерживать раму в этом положении. При повторном нажатии до упора в области расположения механизма поз.105, рама должна перейти в приоткрытое положение. В случае отсутствия срабатывания механизма, проверить правильность стыковки узла, присоединённого к раме и узла, присоединённого к коробу. Проверить и при необходимости повторить регулировки в соответствии с п.17 и п.23 данной инструкции. Повторить проверку работоспособности. После успешного завершения регулировок нажатием удалить заглушку бокового отверстия на кожухе поз.106 с надписью «правый», если механизм фиксации поз.105 установлен на правой боковине короба (рис.11.2). Соответственно, удалить заглушку с надписью «левый», если механизм на левой боковине короба. Надеть на механизм фиксации поз.105 кожух поз.106 (рис.11.1).

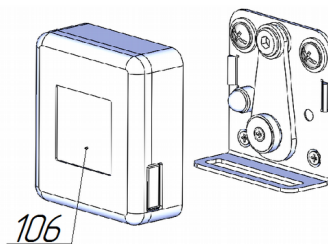

Рис.11.3

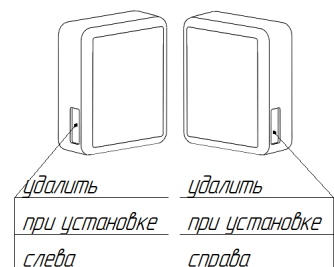
Надеть на толкатель поз.103 кожух толкателя поз.103А (рис.11.3). После установки кожуха толкателя поз.103А, закрепить его с помощью самореза поз. 112 в соответствии с рисунком 11.3.

Вращением отрегулировать положение магнита поз.127 до обеспечения уверенной фиксации рамы в вертикальном положении (рис. 1.2.2).

25) Собрать латофлексы поз.27 с латодержателями поз.28 и установить на раму кровати (рис.12). Латодержатели должны входить в отверстия со щелчком.

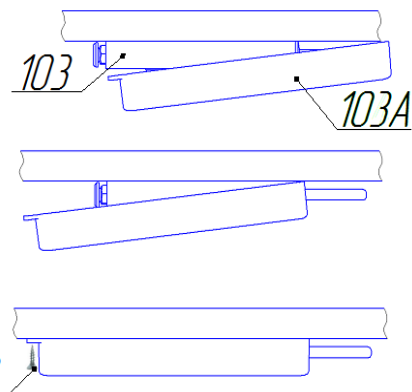
Рис.12

26) Приложить кожух левый поз.35А к механизму, установленному слева (рис.4.1). Кожух располагать так, чтобы он опирался на наклонную и верхнюю кромки механизма (рис.13.1). Завернуть шурупы поз.37 в отверстия до упора. Ту же операцию произвести с кожухом правым поз.35 (рис.4.2 и 13.2).



Рис.13.1 слева



Рис.13.2 справа

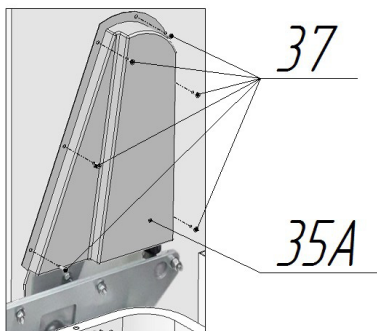

Каркас кровати готов к укладке и закреплению матраса в соответствии с рисунком 31.

РЕКОМЕНДУЕМАЯ ТОЛЩИНА МАТРАСА КРОВАТИ ОТ 100 ДО 200ММ.

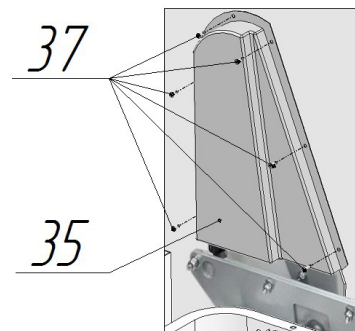
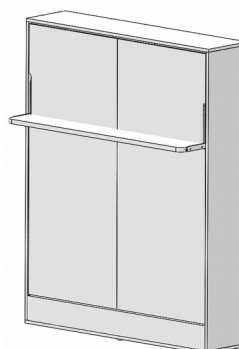
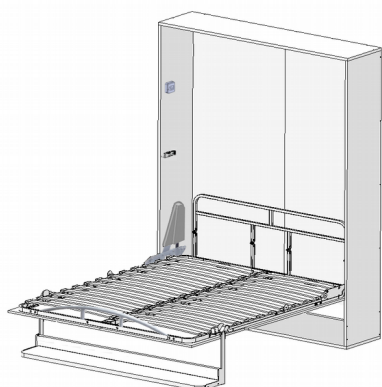









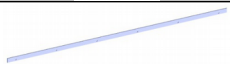















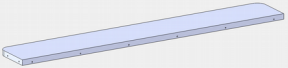

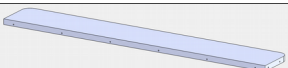













Гарантийные обязательства

Срок гарантии — 1год. Срок эксплуатации изделия — не менее 10 лет. Основным условием увеличения срока эксплуатации мебели является неукоснительное соблюдение требований по уходу за мебелью.













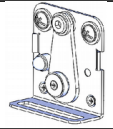
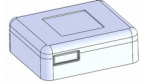
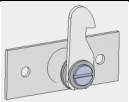









КОМПЛЕКТНОСТЬ ИЗДЕЛИЯ ДЕТАЛИ КАРКАСА КРОВАТИ



поз.	Наименование	Количество, шт	Внешний вид
1.	Рама кровати левая	1	
2.	Рама кровати правая	1	
3.	Штанга продольная	1	
4.	Штанга поперечная изголовья	1	
5.	Штанга поперечная изножья	1	
6.	Бортик подвижный	1	
7.	Механизм подъёма правый	1	
8.	Механизм подъёма левый	1	
9.	Стойка бортика	4	
9А	Стойка со вкладышем	2	
9Б	Уголок	1	
10.	Тяга правая	1	
10А	Тяга левая	1	
11.	Шарнир бортика	4	
12.	Газлифт	2	
13.	Опора левая	1	

13А	Опора правая	1	
14.	Усилитель полки	1	
15.	Винт М8х16	4	
16.	Винт М6х25 (пл.головка)	12	
17.	Винт М6х20 (пл.головка)	8	
18.	Винт М6х35 (пл.головка)	2	
19.			
20.	Винт М8х20 (пл.головка)	10	
21.	Болт М8х25 (шестигранная головка)	14	
22.	Винт М8х40 (пл.головка)	4	
23.	Гайка М6 со стопорным кольцом	12	
24.	Гайка М8 со стопорным кольцом	16	
25.	Ось опоры	2	
26.	Колпачок пластмассовый большой	8	
27.	Латофлекс	26	
28.	Латодержатель	52	
29.	Шайба Ø6х18 стальная	4	
30.	Шайба Ø8х18 стальная	30	
30А	Шайба стопорная d8	14	
31.	Полка	1	
31А	Винт-конфирмат Ø7х50	10	
31Б	Стенка задняя полки	1	
32.	Шайба опоры пластиковая 10,5х24,5х2	2	
32А	Шайба стопорная	4	
32Б	Кольцо 12 ГОСТ 13942-86	2	
32В	Шайба 12,5х20х1,5	4	
32Г	Пятка опоры	2	
32Д	Шайба стопорная	10	
33.	Накладка войлочная	6	
34.	Смазка силиконовая с фторопластом	1	
35.	Кожух правый	1	

35А	Кожух левый	1	
36.	Щиток	2	
37.	Шуруп-саморез d4,2x16 пресс-шайба	12	
38.	Винт М6х14 полукр. гол., шлиц, крест	8	
39.	Шайба толщиной 3мм	4	
39А	Шайба 8,5x24x2	10	
	Ключ гаечный накидной	1	
	Ключ гаечный рожковый	1	
	Ключ шестигранный Г-образный 4мм	1	
	Ключ шестигранный Г-образный 5мм	1	
	Ключ шестигранный Г-образный 6мм	1	
	Ключ шестигранный Г-образный 8мм	1	

ДЕТАЛИ КОРОБА						
поз.	Наименование	Размеры, мм			Кол ичес тво, шт	Внешний вид
		ЭЛАРА ЛОНГА ЭРГО 1200	ЭЛАРА ЛОНГА ЭРГО 1400	ЭЛАРА ЛОНГА ЭРГО 1600		
40.	Щит декор. левый	16x633 x2080	16x733 x2080	16x833 x2080	1	
40А	Щит декор. правый	16x633 x2080	16x733 x2080	16x833 x2080	1	
41.	Боковина левая	22x400x2345			1	
42.	Боковина правая	22x400x2345			1	
43.	Панель нижняя	22x402 x1320	22x402 x1520	22x402 x1720	1	
44.	Панель верхняя	22x402 x1320	22x402 x1520	22x402 x1720	1	
45.	Стенка задняя	16x638 x2345	16x738 x2345	16x838 x2345	2	
46.	Царга	16x250 x1276	16x250 x1476	16x250 x1676	1	
47.	Заглушка винта				32	
47А	Заглушка d8				6	
48.	Опора регулируемая				6	
48А	Втулка опоры регулируемой				6	
48Б	Шайба	Ø8x18x3			6	
48В	Заглушка d10				6	
49.	Винт-конфирмат	Ø7x70			36	
50.	Шкант	Ø8x30			14	
51.	Футорка М6х13	ДАННАЯ ДЕТАЛЬ НАХОДИТСЯ В УПАКОВКЕ С МЕХАНИЗМАМИ			8	
51А	Футорка М8х20	ДАННАЯ ДЕТАЛЬ НАХОДИТСЯ В УПАКОВКЕ С МЕХАНИЗМАМИ			14	
52.	Саморез	Ø4x16			56	
53.	Шток эксцентрика				4	
53А	Эксцентрик				4	
54	Футорка М6х12	ДАННАЯ ДЕТАЛЬ УЖЕ УСТАНОВЛЕНА В ЩИТЫ ДЕКОРАТИВНЫЕ ПОЗ.40 И 40А			8	

ДЕТАЛИ МЕХАНИЗМА ФИКСАЦИИ			
поз.	Наименование	Количество, шт	Внешний вид
103.	Корпус толкателя	1	
103А	Кожух толкателя	1	
104.	Упор	1	
105.	Механизм фиксации	1	
106.	Кожух	1	
110.	Фиксатор в сборе	1	
110А	Основание	1	
110Б	Собачка	1	
110В	Шайба со скосом стальная	1	
110Г	Шайба со скосом пластиковая	1	
110Д	Спецвинт Ф10х8хМ8	1	
110Е	Шайба Ø10,5х20х2	1	
110Ж	Шайба гровера	2	
111.	Шайба толщиной 3мм	1	
112.	Саморез 3,5х19	3	
113.	Винт М6х8	1	
114.	Винт М6х14 полукр. гол., шлиц, крест	2	
115.	Винт М8х35	1	
116.	Винт М6х20 (пл.головка)	6	
117.	Винт М6х30 (потай.головка)	2	
117А	Винт М6х30 (пл.головка)	4	
118.	Гайка М6 со стопорным кольцом	1	
119.	Гайка М8 ГОСТ	1	
120.	Заглушка винта (серая)	2	
121.	Шайба Ø6х18	2	
122.	Колпачок пластмассовый малый	1	

123.	Накладка войлочная	1	
124.	Шайба стопорная	6	
125.			
126.	Уголок	2	



Рис.28



Рис.29 Места установки футорок на щитах декоративных

УСТАНОВКА РЕМНЕЙ ФИКСАЦИИ МАТРАСА

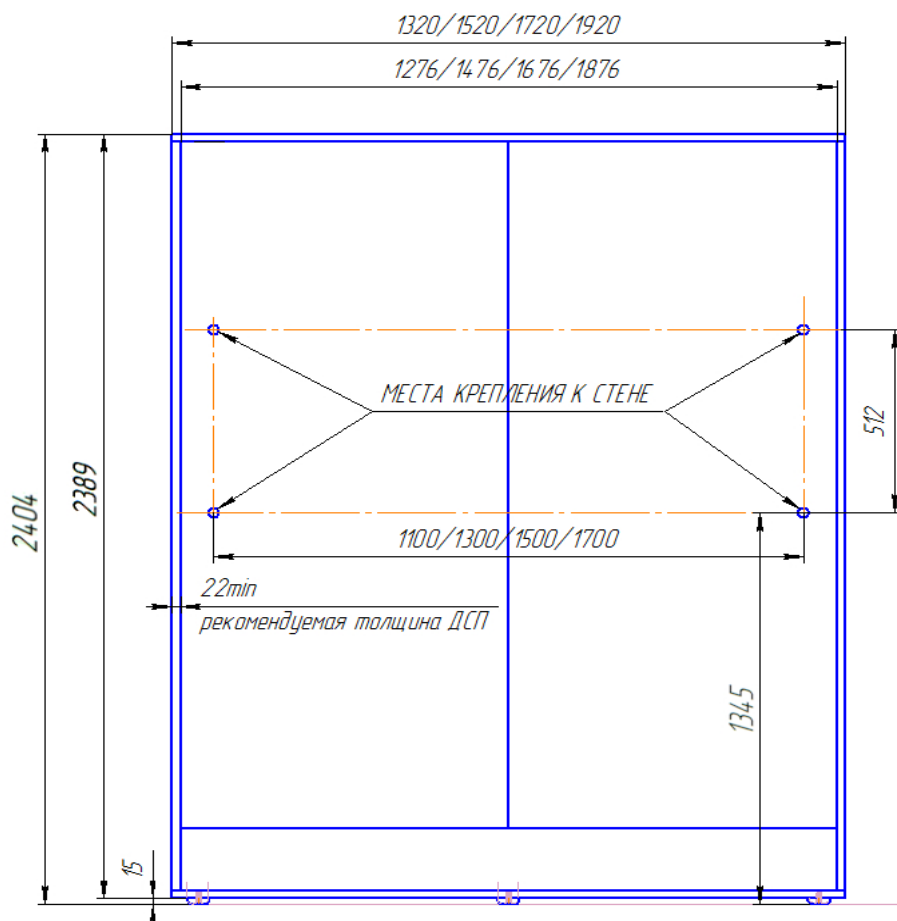
1. Соединить гнездо Фастекс поз. 135 с кронштейнами на одной стороне рамы кровати, используя ремень короткий поз. 132 и пряжку пластиковую поз. 133. Схема продевания ремня изображена на рис.30.

Соединение зацепа Фастекс поз.134 и гнезда Фастекс поз.135 располагать с противоположной от механизма фиксации поз. 105 и корпуса толкателя поз.103 стороны, в соответствии с рисунком 31.

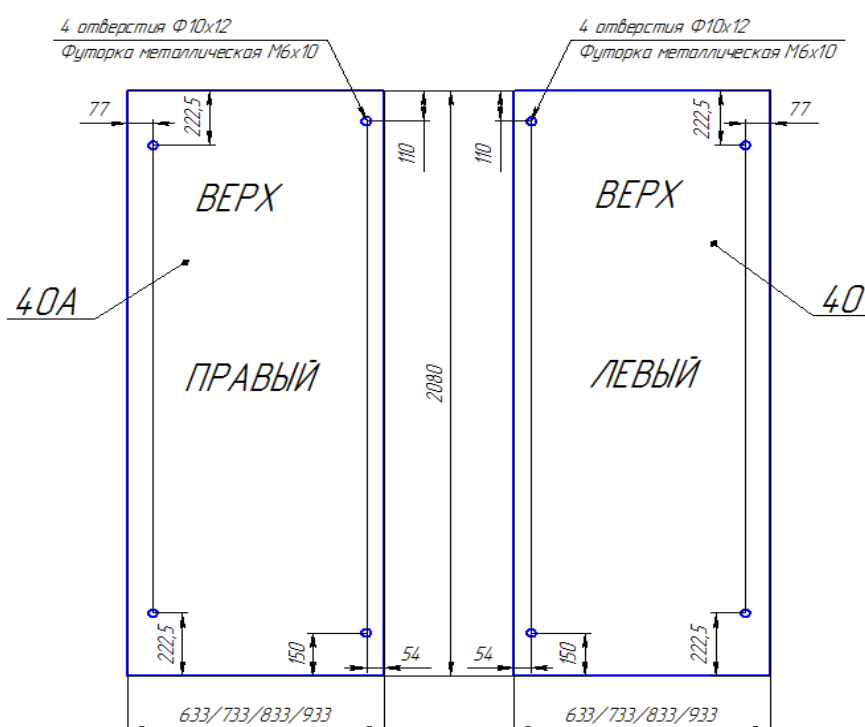

Рис.30



Рис.31

2. Соединить зацеп Фастекс поз. 134 с кронштейнами на противоположной стороне рамы кровати, используя ремень длинный поз. 131 и пряжку пластиковую поз. 133. Схема продевания ремня изображена на рис.32.

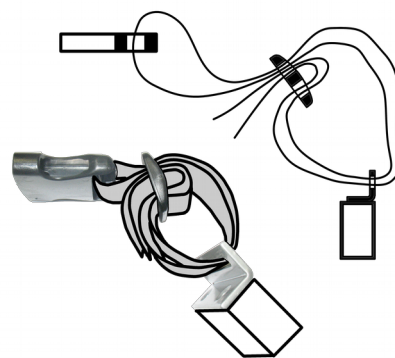
3. Уложить матрас на раму кровати. Соединить соответствующие зацепы и гнёзда Фастекс. Отрегулировать длину ремней для максимального натяжения.

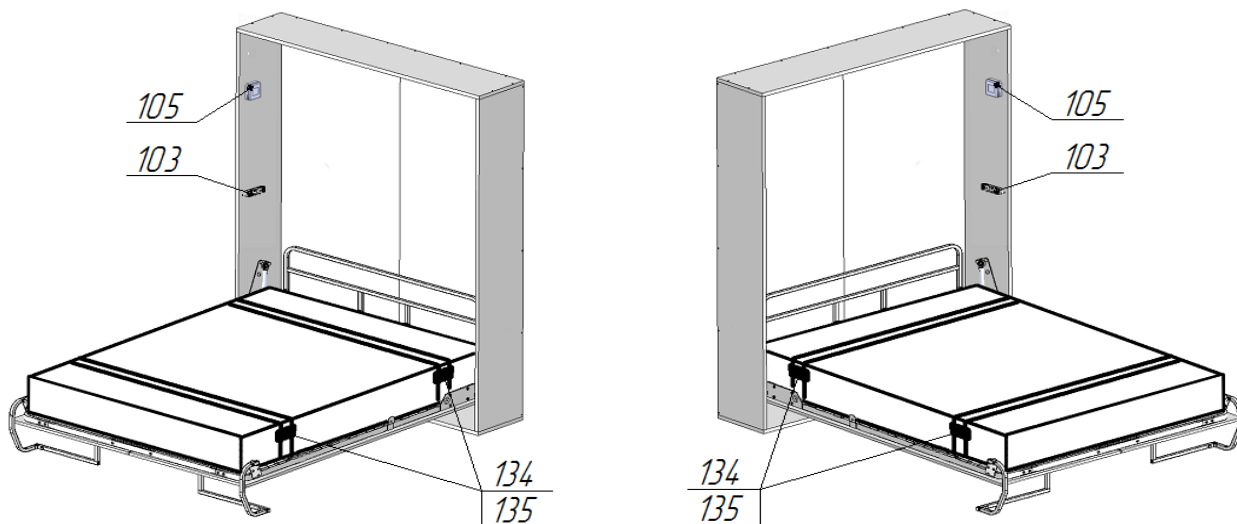
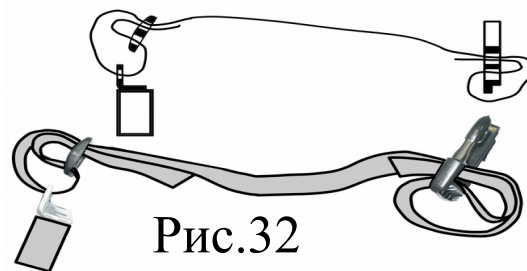

Рис.32

ДЕТАЛИ ФИКСАЦИИ МАТРАСА

ДЕТАЛИ ФИКСАЦИИ МАТРАСА			
131.	Ремень длинный	2	
132.	Ремень короткий	2	
133.	Пряжка пластиковая	4	
134.	Зацеп Фастекс	2	
135.	Гнездо Фастекс	2	